

Euromatic

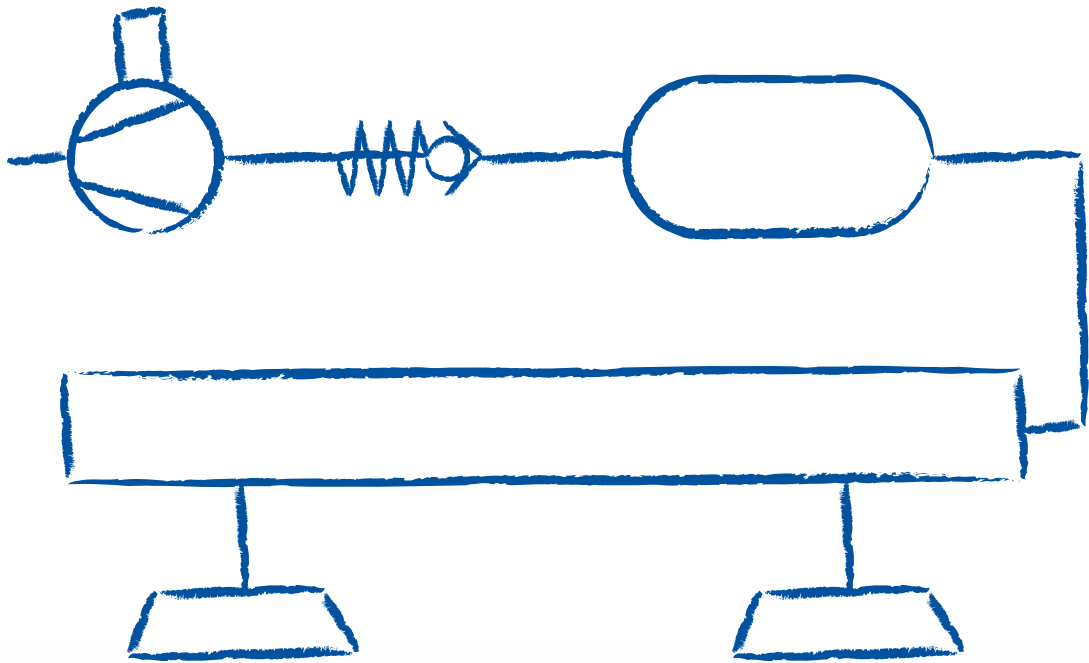

Vakuum
Hebetechnik

www.Euromatic.com

Inhaltsverzeichnis

Schlauchheber	MINI-Lift	3
	FLEX-Lift	
	MULTI-Lift	
	MAXI-Lift	
Flächengreifer	VUSS.....	17
selbstansaugende Vakuumheber	BASIC-Lift	23
Multi-Paneel-Heber	CLAD-Boy	25

Euromatic®

SCHLAUCHHEBER

Kartons, Fässer, Säcke, Platten und vieles mehr: Effizientes und schonendes Materialhandling mit Schlauchhebern für alle Branchen.



HEBEN
FIXIEREN BEWEGEN
VAKUUMHEBETECHNIK

Tel. 0 40 / 713001 0

Euromatic®

info@euromatic.com

SCHLAUCH- HEBER



MAXI-LIFT mit Schwenkvorrichtung für Platten bis 300 kg



FLEX-LIFT für die Kommissionierung von Kartons



MULTI-LIFT mit Flächengreifer-Saugfuß für Holzleisten

BESCHÄDIGUNGSFREI UND ERGONOMISCH: ALLROUND-TALENTE FÜR JEDE ANWENDUNG

Es wird Ihnen vorkommen, als ob Sie mit einem AERO-LIFT Schlauchheber die Erdanziehung außer Kraft setzen. Mühelos hebt ein einzelner Arbeiter selbst große Lasten an und kann sie sofort bewegen, um die eigene Achse drehen, bei Bedarf schwenken und an einem anderen Ort absetzen - echte Alleskönner eben.

IHRE VORTEILE

- Reduzierte Handhabungszeiten, höhere Taktzahlen und gesteigerte Produktivität
- Sichere und beschädigungsfreie Handhabung von Transportgütern durch Vakuumtechnik
- Minimierter Aufwand aufgrund der Bedienung der Geräte von nur einer Person
- Einhaltung ergonomischer Arbeitspositionen und langfristige Senkung krankheitsbedingter Ausfälle
- Gesteigerte Mitarbeitermotivation
- Verkürzte Rüstzeiten durch werkzeugloses Wechseln der Lastaufnahmen dank optionaler Schnellwechselkupplung
- Maximale Flexibilität dank modularem Baukastensystem

PRODUKTÜBERSICHT

Vom kleinen Karton bis hin zur großen, schweren Platte - mit den Schlauchhebern von AERO-LIFT wird jede Handhabungsaufgabe zum Kinderspiel. Mit Tragfähigkeiten von 30 bis 300 kg kennt das Anwendungsspektrum der Schlauchheber fast keine Grenzen.

MINI-LIFT 30	30 kg
FLEX-LIFT 35	35 kg
MULTI-LIFT 50	50 kg
MAXI-LIFT 75	75 kg
MAXI-LIFT 100	100 kg
MAXI-LIFT 200	200 kg
MAXI-LIFT 300	300 kg

**Höchste Sicherheitsstandards garantiert:
Bewährte AERO-LIFT-Qualität seit 1992**

Alle AERO-LIFT Schlauchheber entsprechen den aktuellen Sicherheitsanforderung gemäß EN 14238 für „Handgeführte Manipulatoren“. Somit bieten unsere Geräte ein Höchstmaß an Sicherheit bei jeder Traglast. Beispielsweise verhindert ein Rückschlagventil das plötzliche Abfallen der Last bei Stromausfällen. Zudem ist in jedem Gerät eine Standard-Sicherheitsverriegelung eingebaut, die einer Fehlbedienung vorbeugt.

**Reparatur und Prüfung durch AERO-LIFT:
Service-Leistungen vom Experten**

Alle Schlauchheber und andere Vakuumhebergeräte müssen einmal im Jahr gründlich auf Herz und Nieren geprüft werden. Gerne führen unsere geschulten Servicetechniker die jährlich anstehende UVV-Sicherheitsüberprüfung gemäß BGR 500 durch. Kontaktieren Sie einfach unseren Kundenservice und vereinbaren Sie einen Termin bei Ihnen vor Ort.

TRAGFÄHIGKEIT FÜR JEDE ANFORDERUNG

Die AERO-LIFT Schlauchheber bieten für jede Aufgabe die passende Lösung.

Ob Kartons, Säcke, Fässer oder Holzplatten. Ob Schränke, Gehäuse oder Kisten. Ob in der Lebensmittelindustrie, im Chemiekonzern oder in einem Logistikunternehmen. In zahlreichen Branchen und Anwendungsbereichen sorgen Vakuum-Schlauchheber von AERO-LIFT für einen effizienten Materialfluss. So spart man Zeit, sichert das Material und schont den Mitarbeiter durch eine ergonomische Arbeitsweise. Das motiviert und macht Abläufe wirtschaftlicher.

Beispiele Transportgüter

- Kartons
- Fässer, Eimer und Kanister
- Säcke
- Kästen und Gehäuse
- Holzplatten und Möbelteile
- Bleche
- Glas
- Kunststoff

Beispiele Branchen

- Logistikunternehmen und Versandhäuser
- Holzverarbeitungs- und Möbelindustrie
- Chemische und pharmazeutische Industrie
- Lebensmittelindustrie
- Elektrotechnik
- Kunststoffverarbeitung

SICHERES HANDLING
MAXIMALE BEWEGUNGSFREIHEIT
BIS ZU 300 KG 
EFFIZIENTES ARBEITEN
EINFACHE BEDIENUNG



FLEXLIFT

SCHNELL, EINFACH, ERGONOMISCH: SCHLAUCHHEBER FÜR LASTEN BIS 35 KG.

Ob Säcke, Fässer, Kisten oder Kartons - mit dem **FLEX-LIFT** werden Lasten bis zu 35 kg problemlos gehoben, transportiert und gedreht. Das sorgt für schnelles, ermüdungsfreies und ergonomisch richtiges Arbeiten.

ANWENDUNGSBEISPIELE

- Häufiges und schnelles Heben und Bewegen von Transportgütern bis 35 kg
- Geeignet für Werkstücke wie Fässer, Kartons, Eimer, Kanister, Kisten und vieles mehr
- Handhabung von Kartons in der Logistik, Bewegen von Fässern und Säcken in der Lebensmittel- und Pharmaindustrie oder Produktionsabläufe in der Industrie und im Handwerk

BESONDERHEITEN

- Ergonomisches, rückschonendes und ermüdungsfreies Arbeiten
- Einhand-Bediengriff, der die natürliche Handbewegung unterstützt
- „Quick-Release“-Funktion für bequemes und schnelles Ansaugen und Lösen der Last
- Kurze Taktzeiten und schnelles Ab stapeln der Transportgüter durch einfache, sich wiederholende Bewegungen
- Optionale Schnellwechselkupplung zum schnellen, werkzeuglosen Wechseln der Lastaufnahme
- Sicherheits-Rückschlagventil, verhindert Abfallen der Last bei Stromausfall
- Integriertes Vakuummeter und optional integrierte Funksteuerung



Handling von Fässern mit Einhand-Bediengriff



Kommissionierung von Kartons



Haken-Lastaufnahme für Fässer

FLEX-LIFT STANDARD

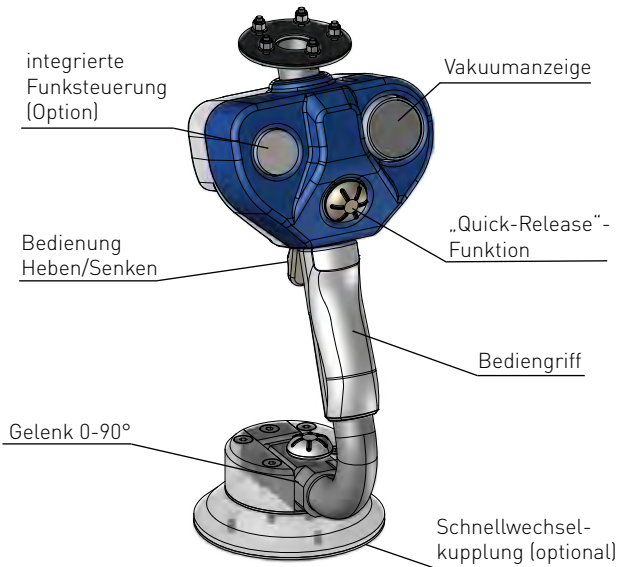

GRIFF-VARIANTEN

FLEX-LIFT ERGO PLUS

Der neue FLEX-LIFT Ergo Plus verfügt über einen abgewinkelten Griff, der den Bediener in die Lage versetzt, auch in großen Aufnahme- bzw. Ablagehöhen eine ergonomisch günstige Position einzunehmen.

FLEX-LIFT VARIABLE

Der FLEX-LIFT Variable ist - wie der Name schon sagt - variabel einstellbar. Er ist in Bedierrichtung leicht ausgeladen und um 180° schwenkbar, sodass er sowohl für Rechts- als auch für Linkshänder ideal ist. Zudem passt sich der Griff der natürlichen Handbewegung an.

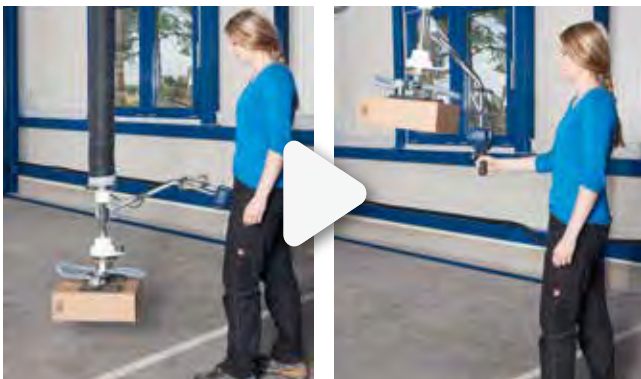

MULTILIFT MAXILIFT



Handling von Holzplatten



Handling von Säcken im Ex-Schutz-Bereich



Handling von Holzbalken mit VUSS-Saugfuß

BIS ZU 300 KG TRAGFÄHIGKEIT: UNSERE STANDARD-SCHLAUCHHEBER

Kartons, Fässer, Säcke und vieles mehr - mit den Schlauchhebern **MULTI-LIFT** und **MAXI-LIFT** von AERO-LIFT werden Hebeaufgaben zum Kinderspiel. Dank der intuitiven Bedienung heben, bewegen und fixieren Sie die Lasten schnell und ergonomisch. Das entlastet Ihre Mitarbeiter, schont das Material, verbessert den Arbeitsfluss und steigert Ihre Wertschöpfung nachhaltig.

ANWENDUNGSBEISPIELE

- Geeignet für Werkstücke wie schwere Kartons, Säcke, Fässer, großflächige Plattenmaterialien aus Holz, Kunststoff und Metall, Coils, Lebensmittel, Stein und Beton, Paletten und Bohlen, Glasscheiben, Solarpaneele uvm.
- Produktionsabläufe in der Industrie und im Handwerk, z.B. Be- und Entschickung einer Bearbeitungsanlage
- Handhabung von Transportgütern in der Intralogistik oder Gepäck- und Distributionslogistik

BESONDERHEITEN

- Zwei-Hand-Drehgriff für intuitives, stufenloses Ansaugen, Heben, Senken und Lösen der Last
- Manuelles oder pneumatisches Schwenken der Last um 90° optional möglich
- Optionale Schnellwechselkupplung zum schnellen, werkzeuglosen Wechseln der Lastaufnahme
- Vielfältige Lösungen für jede Handhabungsaufgabe, z.B. Saugfüße ausgelegt für die Lebensmittelproduktion / den Ex-Schutz-Bereich oder vertikale Aufnahme von Fässern
- Leistungsstarkes, übersetztes Vakuum-Hochleistungsgebläse
- Sicherheits-Rückschlagventil, verhindert Abfallen der Last bei Stromausfall

Schlauchheber waagrecht Transport

Art.Nr.	Typ	Tragfähigkeit	min. Größe (mm)	max. Größe (mm)
1080501	MULTI-LIFT 50	50 kg	250 x 350	3000 x 1500
1080506	MAXI-LIFT 75	75 kg	250 x 350	3000 x 1500
1080507	MAXI-LIFT 100	100 kg	350 x 650	4000 x 2000
1080508	MAXI-LIFT 150	150 kg	350 x 650	4000 x 2000
1080509	MAXI-LIFT 200	200 kg	350 x 650	4000 x 2000
1080510	MAXI-LIFT 250	250 kg	420 x 800	4000 x 2000
1080511	MAXI-LIFT 300	300 kg	420 x 800	auf Anfrage



Zwei-Hand-Drehgriff mit Schwenkvorrichtung

Schlauchheber manuell 90°-schwenkbar

Art.Nr.	Typ	Tragfähigkeit	min. Größe (mm)	max. Größe (mm)
1080512	MAXI-LIFT 75-90°-Man	75 kg	420 x 320	2500 x 1250
1080513	MAXI-LIFT 100-90°-Man	100 kg	350 x 650	3000 x 1500
1080514	MAXI-LIFT 160-90°-Man	160 kg	420 x 800	3000 x 1500



Lebensmittelechter Saugfuß für Käse

Schlauchheber pneumatisch 80°-schwenkbar

Art.Nr.	Typ	Tragfähigkeit	min. Größe (mm)	max. Größe (mm)
1080515	MAXI-LIFT 75-80°-Pne	75 kg	420 x 320	2500 x 1250
1080516	MAXI-LIFT 100-80°-Pne	100 kg	350 x 650	3000 x 1500
1080517	MAXI-LIFT 160-80°-Pne	160 kg	420 x 800	3000 x 1500



Vertikale Aufnahme von Fässern

FUNKTIONS- WEISE

FLEXIBLES BAUKASTENSYSTEM: AUFBAU UND FUNKTIONSWEISE

Vakuum-Schlauchheber-Systeme bestehen immer aus einer Vakuumerzeugung, einem Hubschlauch, einer Bedieneinheit sowie einem Saugfuß zum Aufnehmen der Last. Diese werden speziell nach Kundenbedürfnissen konfiguriert. Gerne stellen wir Ihnen weitere Zusatzoptionen bereit und erweitern Ihren Schlauchheber um die passende Peripherie zu einem **Komplettsystem**.



SAUGEN UND HEBEN

- Das Gebläse entzieht dem System kontinuierlich Luft, sodass ein Unterdruck in den Schläuchen entsteht.
- Das Transportgut wird durch die Differenz des Unterdruck zum Umgebungsdruck gegen den Saugfuß gedrückt, was wir umgangssprachlich als „Ansaugen“ kennen.
- Durch das Ansaugen der Last bewirkt das somit erzeugte Vakuum ein Zusammenziehen des Hubschlauches - das Transportgut wird angehoben.

SENKEN UND LÖSEN

- Durch Betätigen des Bediengriffes öffnet sich ein Ventil - dem System wird atmosphärische Luft zugeführt. Das Vakuum wird langsam abgebaut und der Hubschlauch senkt sich.
- Wird das Ventil durch umgekehrtes Betätigen des Bediengriffes wieder geschlossen, kann das Gebläse Luft entziehen. Das Vakuum baut erneut sich auf und der Hubschlauch hebt sich.
- Zum Lösen der Last wird das System maximal belüftet, sodass das Vakuum aufgelöst wird.

**FÜR JEDES PROBLEM EINE LÖSUNG:
INDIVIDUELLE LASTAUFNAHMEN**

Für jede Anwendung die passende **Lastaufnahme**: Ob Werkstücke mit großen Unebenheiten, schlecht befüllte Säcke oder Kartons mit einer Umreifung - die richtige Lastaufnahme macht auch hier das Transportieren möglich. Dank der integrierten Schnellwechselkupplung kann bei unterschiedlichen Transportgütern ein rascher Wechsel der Lastaufnahmen realisiert werden - ohne lange Umrüstzeiten.

**SAUGFÜSSE /
AUFNAHMEN**



Fassheber, Ansaugen von oben

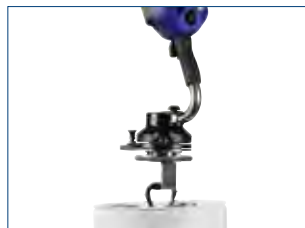

Fassheber mit Haken



Flächengreifer für Holz mit Aussparungen



Sackheber (in V2A-Ausführung)



Kartonheber bis 50 kg



Kartonheber bis 35 kg



Kartonheber, Ansaugen von oben und seitlich



Saugfuß für vier Kartons

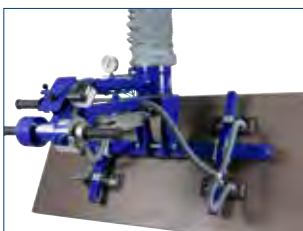

Plattenheber mit Schwenkvorrichtung (pne.)



Kistengreifer, von oben



Kistengreifer, seitlich



Saugfuß für Papiercoils



Saugfuß für Lebensmittel (in V2A-Ausführung)



Saugfuß für Wasserkanister



Saugfuß zum Greifen und Drehen von Kaminsteinen

MEHR OPTIONEN

Weitere Möglichkeiten zur Lastaufnahme auf Anfrage

PERIPHERIE / KRANE

HOLEN SIE DAS BESTE HERAUS: KOMPLETTIERENDE PERIPHERIESYSTEME

Holen Sie mit der passenden **Peripherie** das Maximum aus Ihrem Schlauchheber heraus. Mit Knickarmauslegern für schwierige Raumverhältnisse oder modularen Schienensystemen gestalten Sie einen flexiblen, kosteneffizienten Arbeitsbereich. Individuell abgestimmte Säulenschwenkkräne, Ausleger zur Wand- bzw. Deckenbefestigung oder eine Klemmkonsole zum Anbinden an vorhandene Träger erhalten Sie von AERO-LIFT ebenfalls als Komplettsystem.

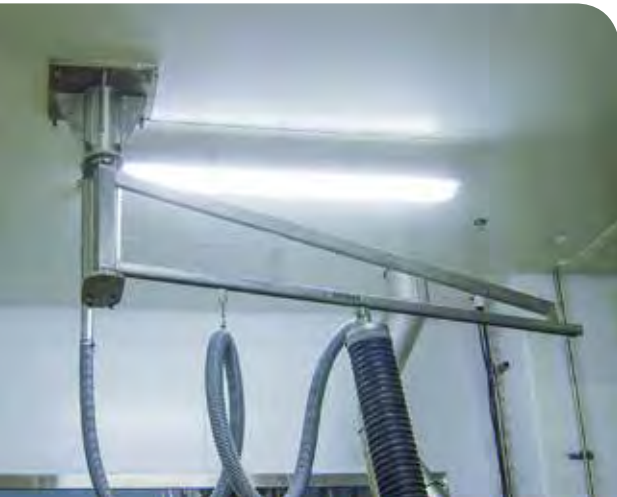

Deckenschwenkkran

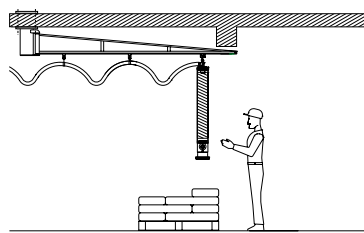

Deckenschwenkkran

Anbindung des Auslegers an der Decke



Säulenschwenkkran

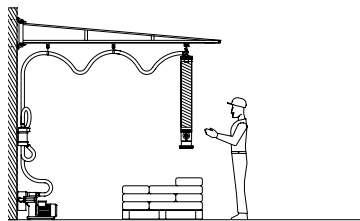

Wandschwenkkran

Anbindung des Auslegers an einer Wand oder vorhandenen Säule

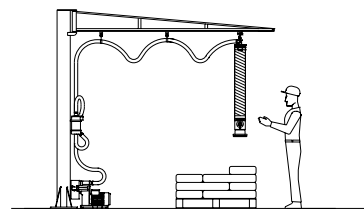

Säulenschwenkkran

Anbindung an einer Säule, optional mit Mobilbodenplatte, ermöglicht einen Schwenkbereich von bis zu 270°

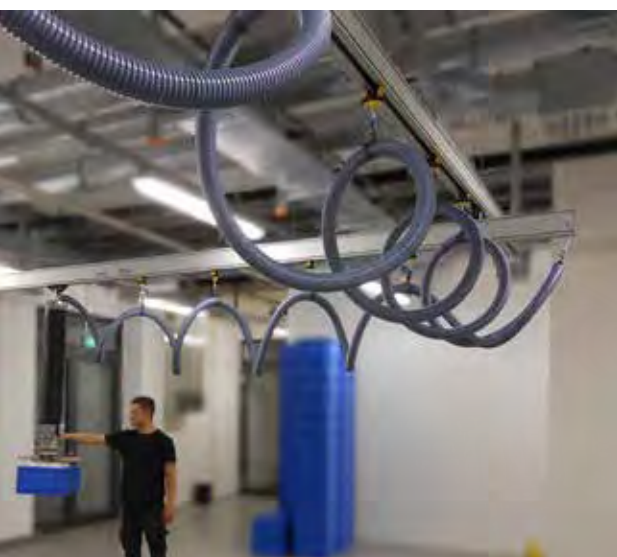

Aluminium-Leichtlauf-Deckenschienensystem

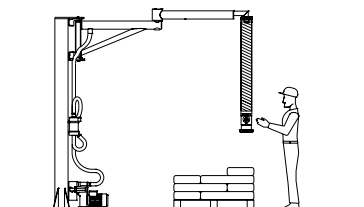

Säulenschwenkkran mit Knickarmausleger

ermöglicht das Umfahren von Störkonturen in ungünstigen Raumverhältnissen, maximale Nutzung der Raumhöhe

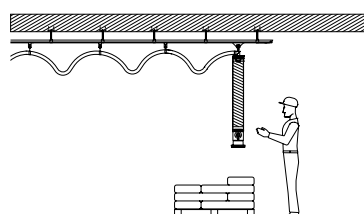

Deckenschienensystem

aus Aluminium-Leichtlauf-Deckenschienen, als Systemkasten aufgebaut, ermöglichen flächendeckenden, geräuscharmen Materialtransport

MEHR OPTIONEN, MEHR FLEXIBILITÄT: EINZELKOMPONENTEN FÜR SCHLAUCHHEBER

Für eine maximale Funktionalität und Effizienz lässt sich das modulare Baukastensystem von AERO-LIFT Schlauchhebern um zahlreiche Zusatzfunktionen erweitern. Egal welche Handhabungsaufgabe zu lösen ist - wir beraten Sie persönlich und finden die passende Schlauchheber-Lösung.

EINE AUSWAHL AN ZUSATZOPTIONEN

- Schalldämmhaube zur Geräuschreduzierung auf 65dB/A
- Zweikomponentendichtung für unebene Oberflächen
- Verlängerter, stufenlos abwinkelbarer Manipuliergriff für eine ergonomisch günstige Bedienposition auch bei extremen Arbeitshöhen
- Starr verlängerter Bediengriff für großflächige Transportgüter
- Mechanische oder pneumatische Schwenkvorrichtung
- Dreheinheit für 90°-versetztes Palettieren
- Funksteuerung zum Ein- und Ausschalten des Gebläses
- Komplettausführung in Edelstahl (V2A) für den Pharma- und Lebensmittelbereich
- Lebensmittelechtheitszertifikat für Sonderdichtung (Pharma / Lebensmittelbereich)
- Schnellwechselkupplung für schnelles und werkzeugloses Wechseln der Saugplatten
- Hubschlauchcover
- Sonderlösungen für niedrige Raumhöhen

ZUSATZ- OPTIONEN



Schnellwechselkupplung für verschiedene Lastaufnahmen



Abwinkelbarer Bediengriff in V2A



Bedienkopf in V2A mit Funksender



Manuelles Schwenken mit Handrad



HEBEN, BEWEGEN, PROFITIEREN: PROFISGERÄTE VON AERO-LIFT.

Wann immer es um sicheres Heben und Bewegen geht, ist AERO-LIFT die erste Wahl zahlreicher Branchen. Unsere Lösungen kommen weltweit zum Einsatz und sorgen dort für ein sicheres und effizientes Arbeiten. Seit unserer Gründung 1992 setzen wir konsequent auf Know-how und Qualität „Made in Germany“ - ein Vorteil, auf den Sie sich auch in Zukunft verlassen können.

Von Bohlen bis Platten: Branchenlösungen Holz

Holz ist ein wertvoller und empfindlicher Rohstoff. Für die Handhabung in Handwerk, Automation und Robotik müssen Vakuum-Systeme anpassungsfähig und flexibel sein. Unsere Holzspezialisten AERO-PORO für poröse Plattenmaterialien und AERO-TIMBER für Langmaterialien bis 13 m sind dabei richtige Allround-Talente. Ob für die Beschickung von Bearbeitungszentren, Handling von Europaletten, Bewegen von Türblättern oder Fertigbauelementen - mit AERO-LIFT Hebeegeräten geht das materialschonend und schnell.

Tragkraft von 150 bis 60.000 kg: Branchenlösungen Metall

Unsere Standardhebeegeräte glänzen zum Beispiel bei der Be- und Entschickung von Schneidanlagen oder dem lagegleichen Umsetzen von Blechen unterschiedlichster Formate bis 2.000 kg. Auch das Schwenken oder Wenden wird dank AERO-LIFT Vakuumhebern zur prozesssicheren Materialflussoptimierung. Sanfte Riesen sind unsere Schwerlastgeräte, die Bleche bis zu 60.000 kg Traglast materialschonend und sicher bewegen. Weitere, individuelle Sondergeräte bewältigen komplizierte Handhabungsaufgaben, beispielsweise für geformte Blechelemente oder Coils, mühelos und schnell.

Höchste Sicherheit garantiert: Branchenlösungen Glas

Glas ist ein sensibler und gleichzeitig teurer Werkstoff. Daher kommt es auf besondere Sorgfalt bei der Handhabung von Glasscheiben und Fenstern an. AERO-LIFT bietet materialschonende Handhabungslösungen für den Außenbereich auf Baustellen, als auch für die Produktion im Innenbereich an. Der CLAD-LIFT (im Bild) ist der ideale Baustellenhelfer, wenn es um das Einsetzen von Glas- und Fensterscheiben geht. Unser CLAD-TEC erreicht durch seine Aufhängung am Kran auch große Höhen auf der Baustelle. Für die Glasscheiben- und Fensterproduktion hilft unser AERO Window, das Transportgut sicher und materialschonend zu heben, zu fixieren und zu bewegen.

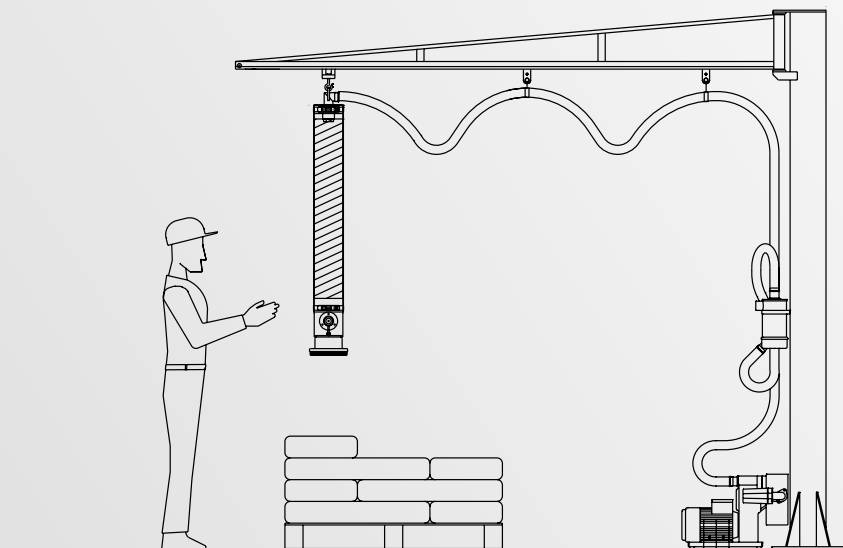

- > AERO-LIFT Vakuumhebergeräte werden nach den aktuellen Sicherheitsstandards gemäß EN 13155 und ASME B30 ausgelegt und gefertigt, sowie nach den gültigen Unfallverhütungsvorschriften BGR 500 und Maschinenrichtlinie 2006/42/EG, Anhang II A geprüft und dokumentiert.
- > Die Endabnahmeprüfung wird nach VDE 0113 und EN 60204 durchgeführt.
- > Die maximal erreichbare Tragfähigkeit für Ihr spezielles Transportgut ermitteln wir gerne über eine repräsentative Musterüberprüfung im Hause AERO-LIFT.
- > Schweißarbeiten werden nach den spezifischen Normen fachmännisch ausgeführt.
- > Eine prüffähige Statik liegt vor.

Daten, Angaben (insbesondere auch Angaben zur Tragfähigkeit), Abbildungen, Beschreibungen und Maße sind unverbindlich und dienen nur der Veranschaulichung. Sie wurden mit größter Sorgfalt überprüft. Sollten dennoch fehlerhafte oder unvollständige Angaben, Irrtümer oder Druckfehler vorkommen, übernehmen wir keine Gewähr. Änderungen behalten wir uns vor. Fertigungs- und materialbedingte Maßabweichungen vorbehalten. April 2019.

**HEBEN
FIXIEREN BEWEGEN**
VAKUUMHEBETECHNIK

Euromatic®

VUSS FLÄCHENGREIFER

Effizient und vielseitig: Handling von unterschiedlichsten Transportgütern ohne Umrüsten - dank patentierter Vakuum-Ventiltechnik.



HEBEN
FIXIEREN BEWEGEN
VAKUUMHEBETECHNIK

Tel. 0 40 / 713001 0

Euromatic®

info@euromatic.com

DIE VORTEILE IM DETAIL

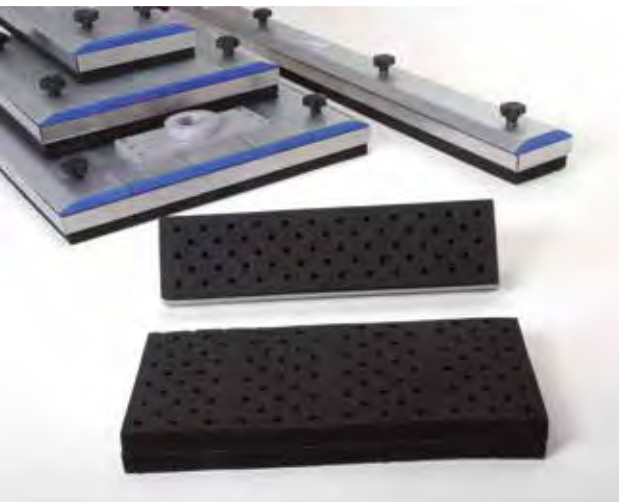

- Patentiertes Vakuum-Ventilsystem bestehend aus unterschiedlichsten Ventilen senkt Ihren Energieverbrauch um bis zu 50%.
- Der modulare Aufbau ermöglicht individuelle, anwendungsspezifische Vakuumgreifsysteme.
- Sicheres und stabiles Anheben ohne verschmutzungsbedingten Leistungsverlust wird gewährleistet.
- Schonender Transport, ohne die Objekte durch Druck zu belasten. Eine Beschädigung der Transportgüter wird somit vermieden.
- Flexibilität - das System hebt unterschiedliche Objekte ohne Umprogrammierung oder Werkzeugwechsel. Beispielsweise nicht nur das Werkstück, sondern bei Bedarf auch Europaletten, Pappe als Zwischenlagen usw.
- Hohe Taktzahlen, höhere Wertschöpfung, messbare Kosteneinsparung und verkürzte Rüstzeiten durch intelligente Systemlösungen.
- Leichtbauweise, um bspw. die Anschaffungskosten eines Roboters so gering wie möglich zu halten.
- Niedrige Bauhöhen ermöglichen ein effizientes Arbeiten auch an engen Arbeitsplätzen.
- Flächengreifer sind für den automatisierten Einsatz mit Robotern sowie für die manuelle Bedienung an Vakuumhebeegeräten durch einen Mitarbeiter geeignet.
- AERO-LIFT setzt auf innovative Technologie, höchste Materialqualität, überzeugende Lösungskompetenz und partnerschaftliche Beratung - alles „Made in Germany“.

FLÄCHEN- GREIFER

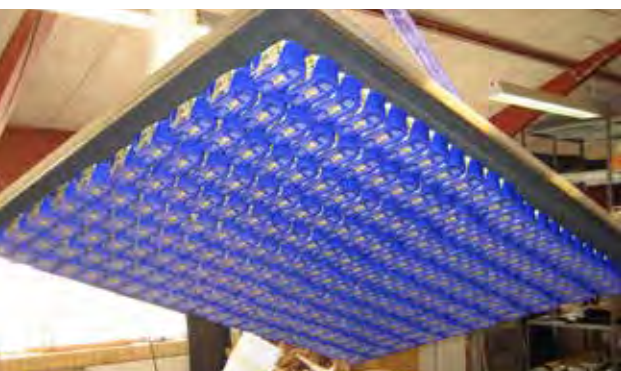
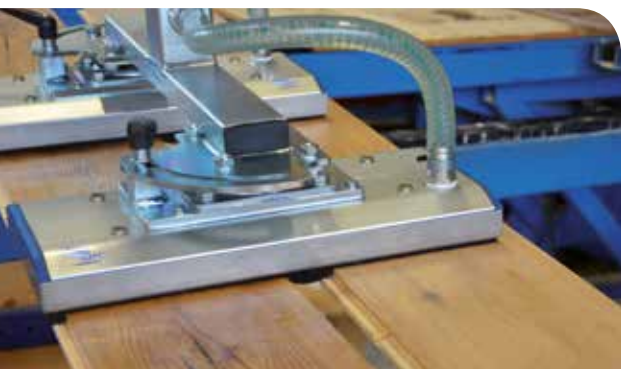

EINE NEUE DIMENSION DES HEBENS: FLEXIBLES MATERIALHANDLING MIT VUSS

Sie glauben, nur glatte, klar definierte Materialien sind geeignet für einen Vakuumheber? VUSS-Flächengreifer von AERO-LIFT beweisen das Gegenteil. Die neueste Generation von Flächengreifern mit patentiertem Vakuum-Ventilsystem ermöglichen auch das Handling von unterschiedlichen Transportgütern verschiedenster Größen und Formen – ohne jegliche Umrüstzeiten.

Egal ob in Holzverarbeitung, Lebensmittellogistik oder Pharmaindustrie. VUSS-Flächengreifer helfen an unterschiedlichsten Stellen im Verarbeitungsprozess den Workflow maßgeblich zu verbessern.

Transportieren Sie so beispielsweise eine große Anzahl Getränkedosen, ohne diese durch Greifer zu beschädigen. Auch sensible Holzteile mit Aussparungen oder eine sich ständig ändernde Anzahl von Werkstücken bewegen VUSS-Systeme problemlos.

Das Grundprinzip ist dabei simpel: Der Roboter saugt das Transportgut an, anstatt nach ihm zu greifen. Dabei spielt es keine Rolle, ob der Gegenstand Lücken aufweist, schräg liegt oder aus mehreren Teilen besteht. Durch das AERO-LIFT VUSS-System, das über Strömungsventile viele kleine Ansaugpunkte an- und abschalten kann, wird stets ein Vakuum aufgebaut und die Ware kann sicher und vollautomatisch an ihren Bestimmungsort bewegt werden.

Sie können also große Stückzahlen von Werkstoffen verschiedener Längen und Formen schnell und sauber transportieren – und sparen somit viel Zeit in der Logistik und bei der Beschickung von Maschinen oder der automatisierten Abstapelung von Plattenmaterialien. Egal ob in einer automatischen Anwendung an einem Roboterarm angeflanscht oder manuell gesteuert an einem Schlauchheber, der VUSS-Flächengreifer sorgt für Sicherheit, Flexibilität und Effektivität in Ihren Anwendungen.

Dabei sind die VUSS-Systeme höchst robust: selbst verschmutzte oder verstaubte Arbeitsbereiche beeinträchtigen die Leistungskraft des Flächengreifers nicht.

VUSS = VACUUM UNIT SENSING SYSTEM

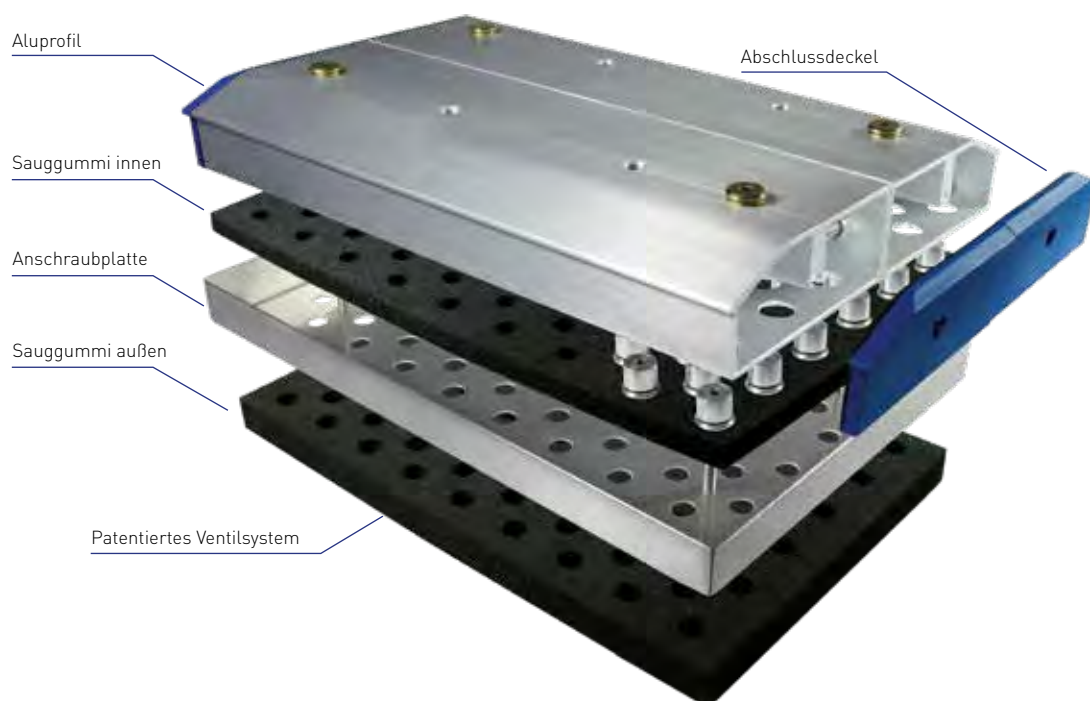

Ventiltechnik:

- Für nahezu jedes Transportgut gibt es das passende Ventil. Das minimiert den Luftverbrauch und senkt so Ihre Energiekosten.
- Ventile können bei Bedarf schnell und einfach getauscht werden, um Rüstzeiten kurz zu halten.
- keine Bypassbohrungen
- kein Verstopfen des Ventils durch Schmutzpartikel
- alle Bauteile sind leicht zugänglich

Sauggummi:

Dauerhaftes, prozesssicheres Handling für jede Anwendung:

- UV-beständig für den Einsatz im Außenbereich
- alterungs-, feuchtigkeits- und temperaturbeständig
- hohe Verschleißfestigkeit
- kurze Rückstellzeiten für hohe Taktzahlen
- schnelles Wechseln der Sauggummimatte
- individuelle Lochbilder angepasst an das Transportgut

Einsatzbereiche des VUSS-Flächengreifers:

- vollautomatisches Palettieren, Kommissionieren, Depalettieren und Sortieren
- Metallindustrie
- Chemie- & Kunststoffindustrie
- Möbel- und Holzindustrie
- Kartonhandling
- Lebensmittel- und Pharmaindustrie
- Verpackungsindustrie

BRANCHEN BEISPIELE

MAXIMALE FLEXIBILITÄT: EINSATZ IN VIELEN BRANCHEN

Holzindustrie

In der Holzindustrie werden bereits seit vielen Jahren Vakuum-Hebesysteme zur Handhabung der Rohstoffe und der Endprodukte verwendet.

Die Vakuumplatten mit den einzigartigen Flow-Ventilen stellen sehr flexible Lösungen für die Holzindustrie dar. Die Vakuumsysteme werden sowohl zur Handhabung der Rohstoffe, z.B. Bretter oder Bohlen, als auch für fertige Möbelteile (separat oder in Kartons), verwendet.

Lebensmittelindustrie

Das Flächengreifer Hebesysteme hat gerade in der Lebensmittelindustrie viel Anerkennung erlangt.

Der kostengünstige Betrieb, das hohe Maß an Hygiene und der beschädigungsfreie Transport zerbrechlicher Gegenstände sind maßgebliche Faktoren dafür. AERO-LIFT bietet daher Handhabungslösungen selbst für schwierige und komplizierte Hebeaufgaben, z.B. in Molkereien, Schlachtereien, Konservenfabriken, Verpackungsanlagen für Fischprodukte oder in der Getränke Logistik.

Weitere Branchen

Vakuum-Handlingsysteme mit VUSS-Flächengreifern kommen in vielen unterschiedlichen Branchen zum Einsatz, zum Beispiel:

- Automobil
- Elektro
- Sanitär
- Metallindustrie
- Automatisierungstechnik
- Möbel/Küchenindustrie

Egal, ob eine Palette Dosen unvollständig ist, Holzbretter nur lose nebeneinander liegen oder jedes Werkstück eine individuelle, andere Größe hat: Mit dem AERO-LIFT Flächengreifer werden nicht

nur unebene, strukturierte Oberflächen, sondern auch unterschiedliche Abmessungen problemlos angesaugt. Die mehr als 100 Variationsmöglichkeiten des Greifsystems machen auch die Anpassung an Ihre Materialien und Aufgabenstellung möglich. Kombinieren Sie einfach Ihre bereits vorhandenen Roboter mit dem AERO-LIFT Flächengreifer und schaffen Sie so eine optimale Gesamtlösung für Ihr Unternehmen. Das Gerät amortisiert sich in kürzester Zeit.

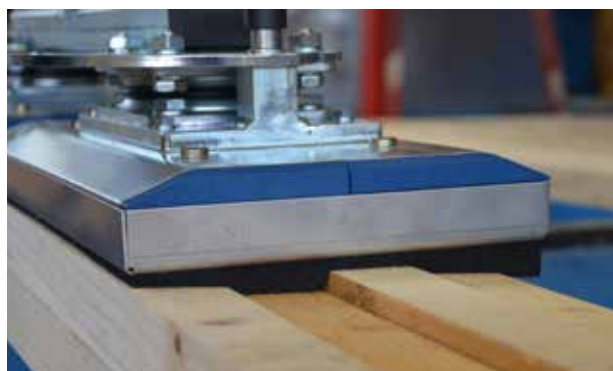

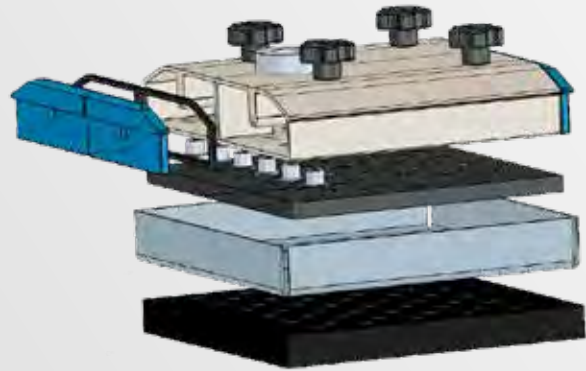

- > AERO-LIFT Vakuumhebergeräte werden nach den aktuellen Sicherheitsstandards gemäß EN 13155 und ASME B30 ausgelegt und gefertigt, sowie nach den gültigen Unfallverhütungsvorschriften BGR 500 und Maschinenrichtlinie 2006/42/EG, Anhang II A geprüft und dokumentiert.
- > Die Endabnahmeprüfung wird nach VDE 0113 und EN 60204 durchgeführt.
- > Die maximal erreichbare Tragfähigkeit für Ihr spezielles Transportgut ermitteln wir gerne über eine repräsentative Musterüberprüfung im Hause AERO-LIFT.
- > Schweißarbeiten werden nach den spezifischen Normen fachmännisch ausgeführt.
- > Eine prüffähige Statik liegt vor.

Daten, Angaben (insbesondere auch Angaben zur Tragfähigkeit), Abbildungen, Beschreibungen und Maße sind unverbindlich und dienen nur der Veranschaulichung. Sie wurden mit größter Sorgfalt überprüft. Sollten dennoch fehlerhafte oder unvollständige Angaben, Irrtümer oder Druckfehler vorkommen, übernehmen wir keine Gewähr. Änderungen behalten wir uns vor. Fertigungs- und materialbedingte Maßabweichungen vorbehalten. März 2019.

**HEBEN
FIXIEREN BEWEGEN**
VAKUUMHEBETECHNIK

AERO-LIFT BASIC-LIFT



flexibel • robust • wartungsarm • netzunabhängig

**selbstansaugende
Vakuumhebegeräte**
ganz ohne Strom



BASIC-LIFT: viel Kraft - auch ohne Strom

Bezeichnung	max. Tragkraft	min. Last	Saugplatten Ø	Haupttraverse (Länge)	Quertraverse (Breite)	Gewicht
BL 100 / 1L	100 kg	2 kg	1 / 230 mm	---	---	15 kg
BL 400 / 1L	400 kg	2 kg	1 / 410 mm	---	---	55 kg
BL 400 / 4L	400 kg	3 kg	4 / 280 mm	2200 mm	1000 mm	100 kg
BL 600 / 2L	600 kg	3 kg	2 / 410 mm	2200 mm	---	90 kg
BL 600 / 3L	600 kg	3 kg	3 / 410 mm	2200 mm	---	140 kg
BL 600 / 4L	600 kg	3 kg	4 / 340 mm	2200 mm	1000 mm	115 kg
BL 600 / 6L	600 kg	3 kg	6 / 280 mm	2200 mm	1000 mm	140 kg
BL 600 / 8L	600 kg	3 kg	8 / 280 mm	4000 mm	1000 mm	200 kg
BL 750 / 6L	750 kg	3 kg	6 / 340 mm	4000 mm	1000 mm	160 kg
BL 900 / 6L	900 kg	3 kg	6 / 280 mm	2200 mm	1000 mm	135 kg
BL 1200 / 4L	1200 kg	5 kg	4 / 410 mm	2200 mm	1000 mm	195 kg
BL 1200 / 6L	1200 kg	5 kg	6 / 410 mm	2200 mm	1000 mm	220 kg
BL 1200 / 8L	1200 kg	5 kg	8 / 340 mm	3000 mm	1000 mm	230 kg

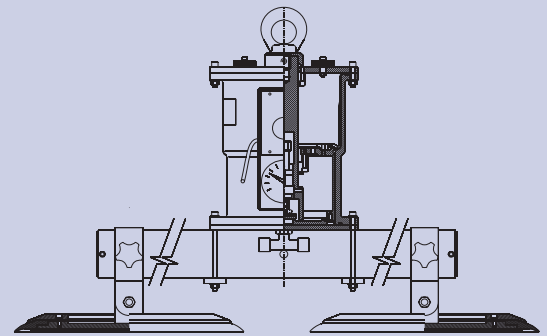

Der BASIC-LIFT erweitert das bewährte AERO-LIFT®-Produktionsprogramm an Vakuumhebegaräten um ein Multitalent. Ohne Vakuumerzeuger oder lästige Stromkabel und somit rein mechanisch ist er völlig unabhängig. Dennoch hebt dieser Typ Lasten von bis zu 1200 kg und mehr.

Das bewährte AERO-LIFT®-Baukastensystem ermöglicht dabei eine flexible Anpassung an die individuelle Aufgabenstellung, auch bei sehr geringen Lasten. Um eine lange Standzeit zu ermöglichen, sind alle Saugplatten und Dichtungen aus Hochleistungs-Perbunan und garantieren somit eine lange

Standzeit. Die Sicherheit wird zudem durch ein Vakuummeter sowie eine batteriebetriebene Signaleinrichtung (die einzige elektrische Komponente des Geräts) gewährleistet und erfüllt die EU-Norm EN 13155. Die Handhabung ist denkbar einfach. Bei jedem Absetzen des Geräts wechselt dieses automa-

tisch von „Saugen“ auf „Lösen“ und umgekehrt. Ein Ventil muss somit nicht zusätzlich betätigt werden. Der BASIC-LIFT eignet sich also für viele Einsatzgebiete, bei denen ein zuverlässiges, robustes und dazu einfaches Gerät von Nöten ist.



Euromatic[®]

CLADBOY 2.0

Stärker, vielseitiger, effizienter:
Der neue Multi-Paneelheber für Profis.

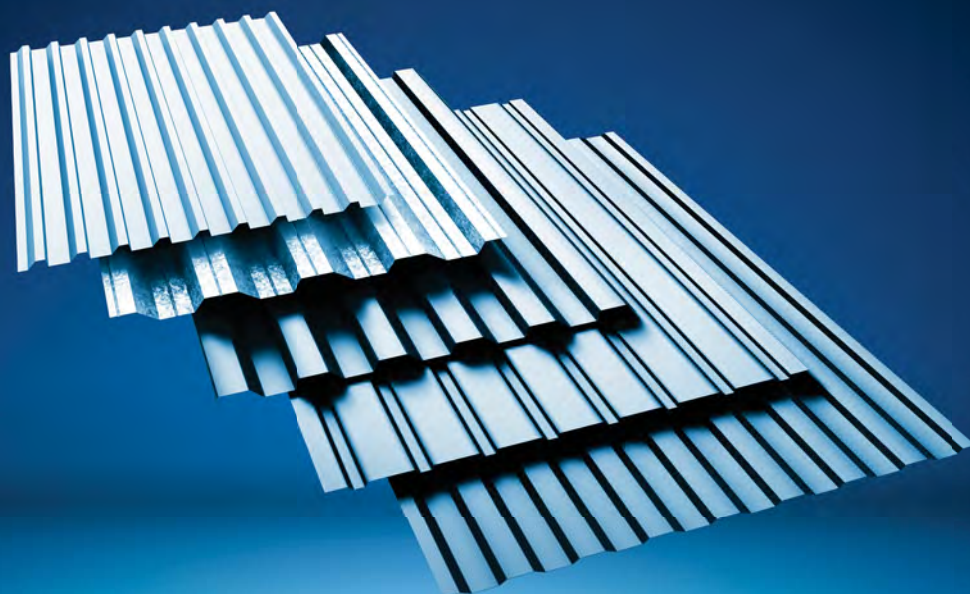

**HEBEN
FIXIEREN BEWEGEN**
VAKUUMHEBETECHNIK

Tel. 0 40 / 713001 0

Euromatic[®]

info@euromatic.com

HEBEN FIXIEREN BEWEGEN VAKUUMHEBETECHNIK

DÜRFEN WIR VORSTELLEN? IHR NEUER MITARBEITER DES MONATS.

Der neue CLAD-BOY 2.0: Das Multitalent unter den Vakuumhebern.

Oft kopiert, aber nie erreicht: CLAD-BOY ist seit vielen Jahren der Maßstab im Bereich der Vakuumheber. Ein Anspruch, den der neue CLAD-BOY 2.0 eindrucksvoll unterstreicht. Er ist noch leistungsfähiger, noch flexibler und noch effizienter. Die unterschiedlichsten Lasten lassen sich so spielend einfach heben und in die gewünschte Position bewegen – sicher, schnell und präzise.

Der neue CLAD-BOY 2.0: Stärker und vielseitiger denn je.

- Ein Gerät für alle Einsätze: Auf dem Dach, an der Wand horizontal, an der Wand vertikal
- Wegweisendes Saugplattenkonzept: Sicheres Heben von allen gängigen Sandwichpaneelen und Trapezblechen mit einer einzigen Saugplatte – ohne Umrüstzeiten
- Traglast bis 400 kg und 18 m Länge (Dach) bzw. 14 m Länge (Wand)
- Leistungsstarke Batterie für netzunabhängigen Einsatz bis zu 14 Stunden



CLADBOY 2.0

OHNE KÖRPERLICHE BELASTUNG: EINFACHER ARBEITEN MIT DEM CLAD-BOY 2.0.

Der CLAD-BOY 2.0 lässt sich äußerst einfach per Funkfernsteuerung bedienen und kann unterschiedliche Lasten ohne Umrüstarbeiten heben und bewegen. Das spart jede Menge Zeit und erhöht gleichzeitig die Sicherheit. Denn die biegsame Saugplatte des CLAD-BOY 2.0 passt sich jedem Transportgut automatisch an – ein sicherer Transport ist dadurch jederzeit gewährleistet.

- Schneller und einfacher Aufbau vor Ort
- Bequeme und präzise Steuerung per Funkfernbedienung
- Integriertes Positionierungssystem für das richtige Aufsetzen der Saugplatte auf dem Transportgut
- Praktische Ausstattungsmerkmale wie z. B. zwei Arbeitsstrahler für sicheres Arbeiten bei Dämmerung
- Keinerlei Kraftaufwand zum Schwenken notwendig. Die Kranöse ist von Hand leicht so verstellbar, daß das Paneel auf jeden Fall senkrecht hängt.
- Auf Wunsch können Werbebanner mit dem Aufdruck Ihres Unternehmens am CLAD-BOY 2.0 befestigt werden – Werbung für Ihr Unternehmen, die garantiert nicht übersehen wird.

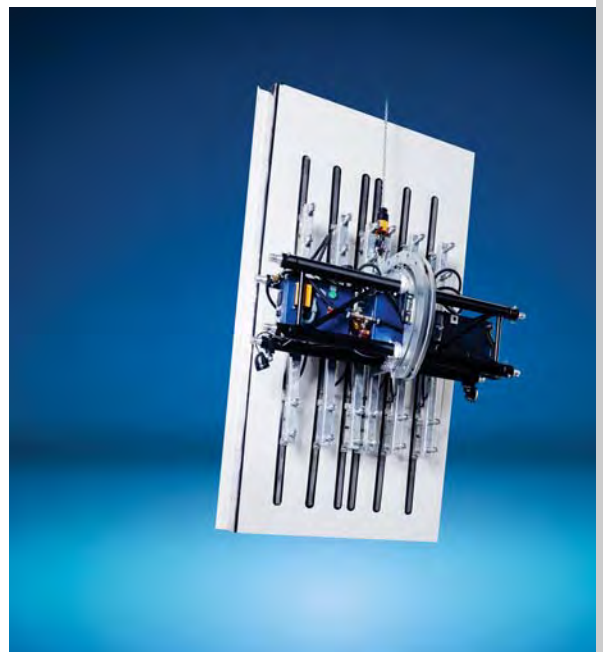
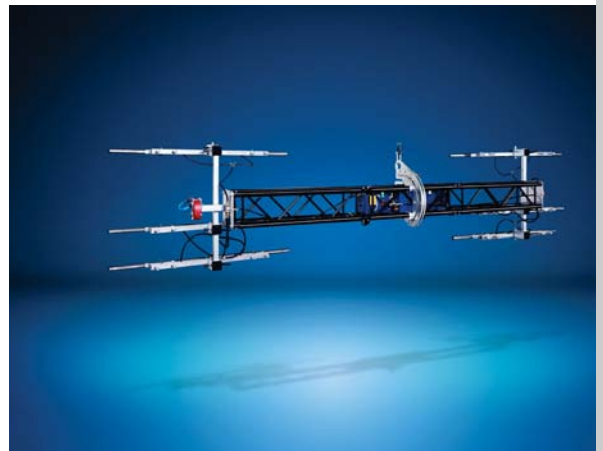

CLADBOY 2.0

ROBUST, BELASTBAR, SICHER: DER NEUE HÄLT WAS AUS.

Der CLAD-BOY 2.0 wurde speziell für den harten Einsatz auf Baustellen entwickelt. Seine durchdachte Technik ist äußerst robust und trotz auch widrigen Bedingungen bei jedem Wetter. Gleichzeitig sind alle Systeme auf höchste Sicherheit ausgelegt, so dass ein gefahrloses Arbeiten zu jeder Zeit gewährleistet ist.

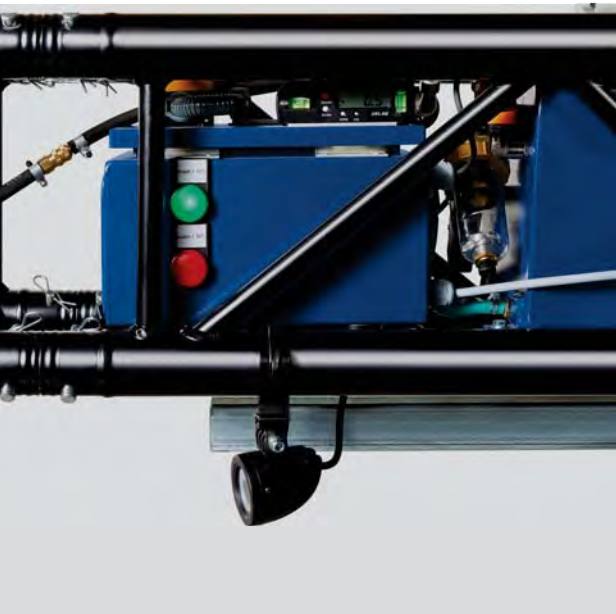
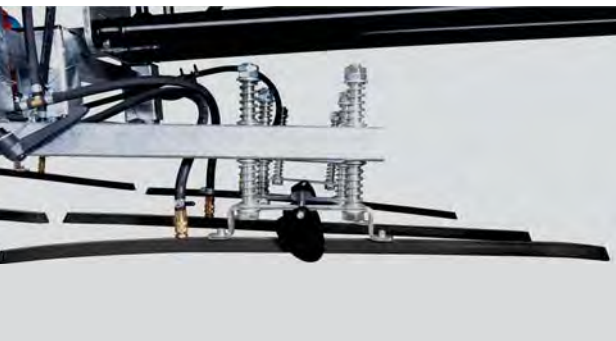

- Elektronische Überwachung aller wichtigen Funktionen mit Alarmfunktion bei Vakuumbefall oder zu geringer Batteriespannung.
- Zwei voneinander unabhängige Vakuumpumpen ermöglichen eine Beendigung des Arbeitsvorgangs, selbst wenn eine Pumpe ausfallen sollte.
- Wasserabscheider und Sinterfilter verhindern auch bei Feuchtigkeit eine Beschädigung der Vakuumpumpen.
- Die Aluminium-Gitterrohrkonstruktion der 4-Punkt-Traverse verhindert Durchbiegung und Torsion.
- Das hochwertige Material von Traverse und Saugplatte ist UV-, Ozon- und witterungsbeständig.
- Ein digitaler Neigungsmesser ermöglicht, daß das Paneel in der entsprechenden Dachneigung vom Stapel angehoben werden kann, so daß es auf dem Dach schon parallel zur Dachneigung ankommt.
- Am Betriebsstundenzähler können Sie jederzeit ablesen, wieviel Ihr CLAD-BOY 2.0 schon gearbeitet hat.

TECHNISCHE DATEN

Anwendung	max. Paneellänge (m)	max. Paneelgewicht (kg)
Dach (bis max. 45° Dachneigung)	18	400
Wand horizontal (waagrecht)	14	400
Wand vertikal (senkrecht)	14	400

Gerät	Artikel Nr.	Gewicht (kg)
CLAD-BOY 2.0	1010273	200
Lager- u. Transportgestell	1010324	90

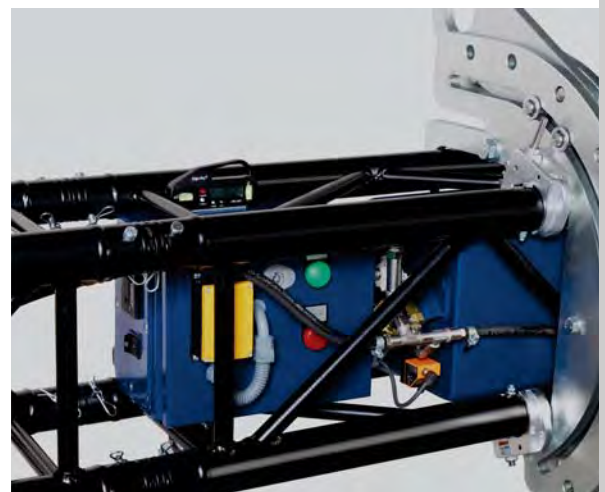

CLAD-BOY 2.0 im Lager- und Transportgestell



CLAD-BOY 2.0 Anwendung: Wand horizontal



Funkfernbedienung

CLADMAN CLADTURN CLADBOARD

HEBEN, BEWEGEN, PROFITIEREN: PROFILERÄTE VON AERO-LIFT.

Wann immer es um sicheres Heben und Bewegen geht, ist AERO-LIFT die erste Wahl zahlreicher Handwerks- und Bauunternehmen. Unsere Lösungen kommen auf Baustellen weltweit zum Einsatz und sorgen dort für ein sicheres und effizientes Arbeiten. Seit unserer Gründung 1992 setzen wir konsequent auf Know-how und Qualität „Made in Germany“ - ein Vorteil, auf den Sie sich auch in Zukunft verlassen können.

Gebaut für die großen Aufgaben: Der CLAD-MAN.

Der große Bruder des CLAD-BOY: Mit dem CLAD-MAN benötigen Sie nur ein Gerät um mit verschiedenen Konfigurationen sowohl Dach- als auch Wandelemente bis 800 kg Gewicht und 26 m Länge zu verlegen. Der CLAD-MAN spart aber nicht nur jede Menge Zeit. Er ist außerdem äußerst kompakt und lässt sich einfach zum nächsten Einsatzort transportieren, wo er netzunabhängig betrieben werden kann.



Den Dreh raus: Der CLAD-TURN.

Mit dem CLAD-TURN können Sie Sandwichpaneele und Trapezbleche bis zu einer Länge von 18 m auf dem Dach oder an der Wand verlegen. Der Clou dabei: Sie können die Paneele und Bleche ohne manuellen Aufwand direkt vom Stapel aufnehmen und in die gewünschte Position bringen. Denn mit dem CLAD-TURN lassen sich die Elemente bis zu einem Gewicht von 400 kg elektrisch um bis zu 180° drehen. Auch ein Drehen in Positiv- oder Negativlage ist präzise möglich. Das macht das Arbeiten mit dem CLAD-TURN nicht nur schnell und effizient, sondern auch überaus kräfteschonend.



Bringt Bewegung in den Job: Das CLAD-BOARD.

Ob Glasscheiben, Fenster, Bleche oder Wand-Sandwichelemente bis 400 kg: Das CLAD-BOARD hebt und bewegt alles. Es lässt sich in beide Richtungen um 360° drehen und kann von der Horizontalen in die Vertikale geschwenkt werden – und umgekehrt. Dank der völlig neuartigen Saugplatte mit vier voneinander unabhängigen Saugkammern macht Ihr Transportgut dabei jede Bewegung mit – sicher und präzise.

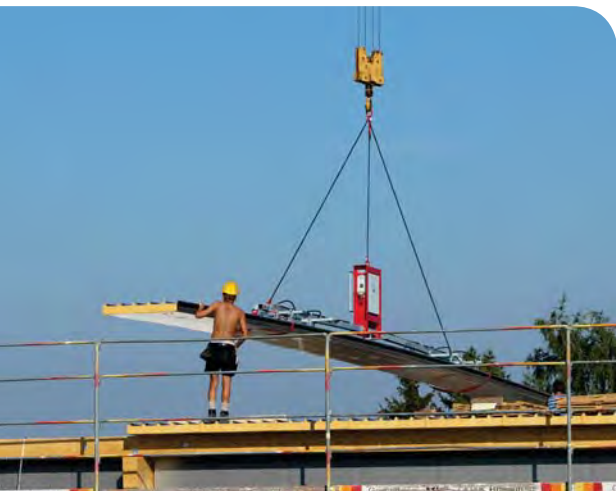



VERSTÄRKUNG AUF ABRUF: AERO-LIFT GERÄTE ZUR MIETE.

Günstig, flexibel, kurzfristig: AERO-LIFT Produkte einfach mieten.

Sie benötigen kurzfristig eines unserer Geräte für einen speziellen Auftrag? Oder möchten Sie sich einfach von der Leistungsfähigkeit im Praxiseinsatz überzeugen? Dann nutzen Sie eines unserer Mietangebote. Wir stellen Ihnen das gewünschte Gerät schnell zur Verfügung und weisen Sie oder Ihre Mitarbeiter ein.

Mieten und profitieren: Ihre Miet-Vorteile auf einen Blick.

- Keine Investitionskosten
- Erweiterung Ihres Maschinenparks nach Bedarf/Aufträgen
- unkomplizierte Anmietung und Abwicklung
- Rundum-sorglos-Service – von der Beratung bis zur Einweisung

Einfach auswählen: Diese AERO-LIFT Geräte können Sie mieten.

- > CLAD-BOY
- > CLAD-BOY 2.0
- > CLAD-MAN
- > CLAD-LIFT
- > CLAD-BOARD
- > CLAD-TEC
- > CLAD-TURN

Jetzt anfragen: Ihr unverbindliches Angebot.

Wenn Sie eines unserer Geräte mieten möchten, unterbreiten wir Ihnen gerne ein unverbindliches Angebot, das exakt auf Ihre Wünsche zugeschnitten ist. Ob Anlieferung oder Abholung, Aufbau, Einweisung, zusätzliche Ausstattung: Senden Sie uns Ihre Anfrage, wir beraten Sie gerne zu den Möglichkeiten, die Ihnen die AERO-LIFT Mietgeräte bieten.

- Beratung und Auswahl des optimalen AERO-LIFT Gerätes für Ihre Aufgabenstellung
- Individueller Mietzeitraum und -umfang
- Auf Wunsch kurzfristige Bereitstellung innerhalb von 3 Tagen
- Selbstabholung oder Anlieferung direkt auf Ihre Baustelle



Euromatic®

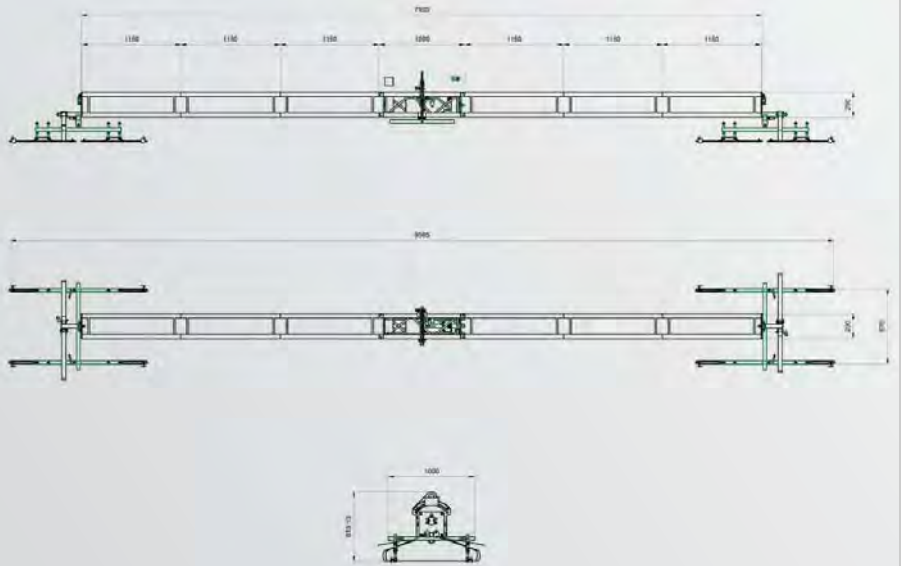

- > AERO-LIFT Vakuumhebergeräte werden nach den aktuellen Sicherheitsstandards gemäß EN 13155 und ASME B30 ausgelegt und gefertigt, sowie nach den gültigen Unfallverhütungsvorschriften BGR 500 und Maschinenrichtlinie 2006/42/EG, Anhang II A geprüft und dokumentiert!
- > Die Endabnahmeprüfung wird nach VDE 0113 und EN 60204 durchgeführt.
- > Die maximal erreichbare Tragfähigkeit für Ihr spezielles Transportgut ermitteln wir gerne über eine repräsentative Musterüberprüfung im Hause AERO-LIFT.
- > Schweißarbeiten werden nach den spezifischen Normen fachmännisch ausgeführt.
- > Eine prüffähige Statik liegt vor.

Daten, Angaben (insbesondere auch Angaben zur Tragfähigkeit), Abbildungen, Beschreibungen und Maße sind unverbindlich und dienen nur der Veranschaulichung. Sie wurden mit größter Sorgfalt überprüft. Sollten dennoch fehlerhafte oder unvollständige Angaben, Irrtümer oder Druckfehler vorkommen, übernehmen wir keine Gewähr. Änderungen behalten wir uns vor. Fertigungs- und materialbedingte Maßabweichungen vorbehalten.

**HEBEN
FIXIEREN BEWEGEN**
VAKUUMHEBETECHNIK

Tel. 0 40 / 713001 0

Euromatic®

info@euromatic.com